

Phantom Pro

Wireless stereo headset

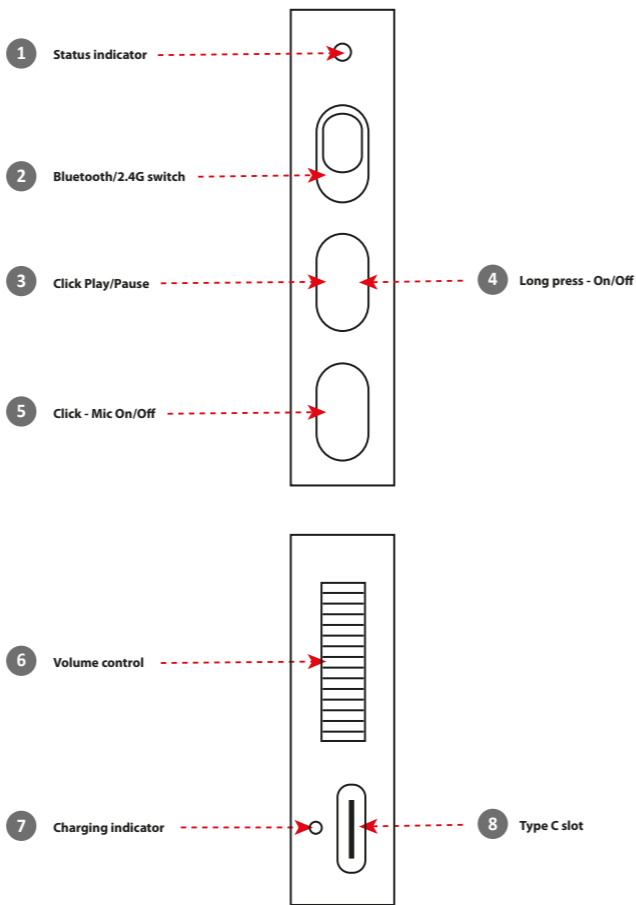

1. Functions



2. Charging

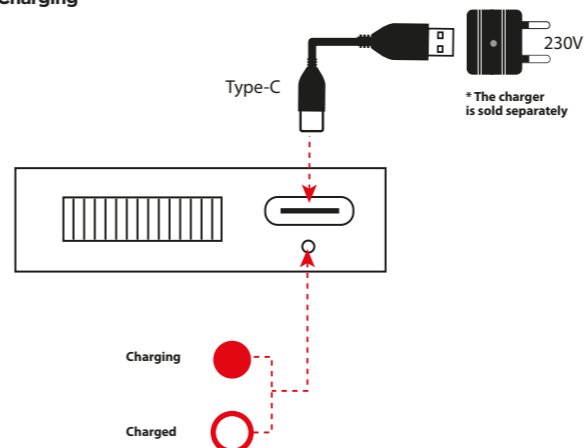

NOTE
The charge level display for smartphone is approximate. Incorrect display of the charge level is not a breakdown.

3. Connection

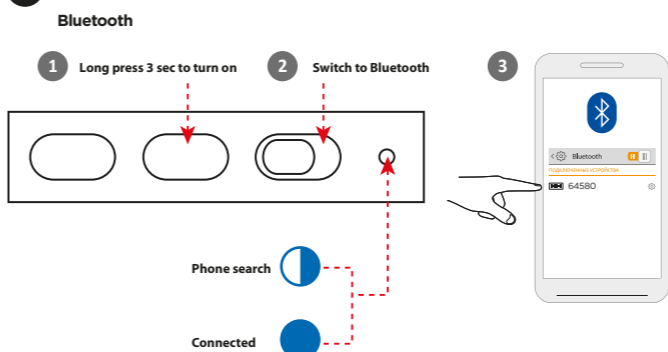

NOTE
If the headset is not connected to the smartphone, it will automatically turn off after 5 minutes.

2.4G dongle, connecting to a smartphone

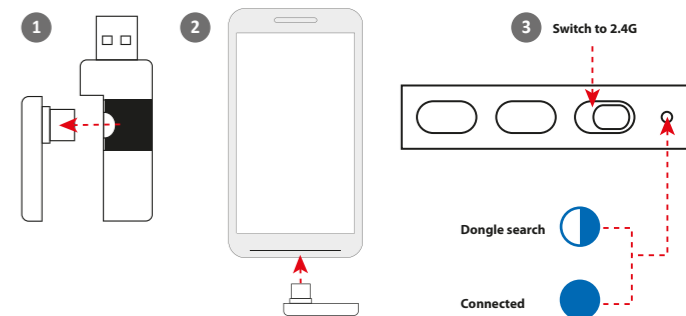

2.4G dongle, connecting to a computer, laptop, PS4, PS5

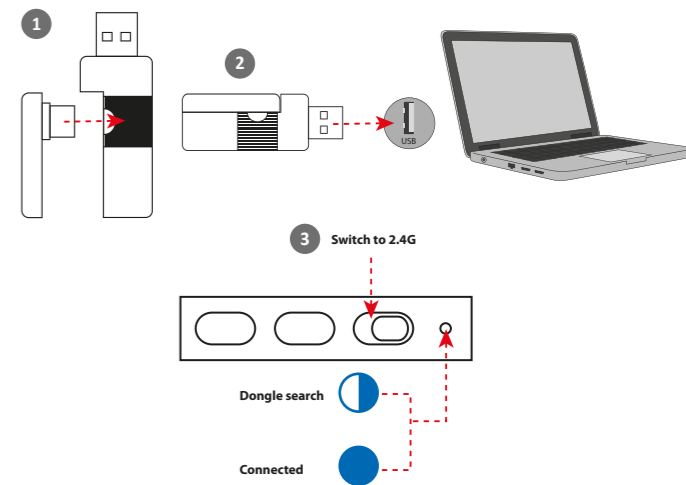

Wired connection to a smartphone, laptop, PS4, PS5, XBOX ONE, XBOX Series S gamepads

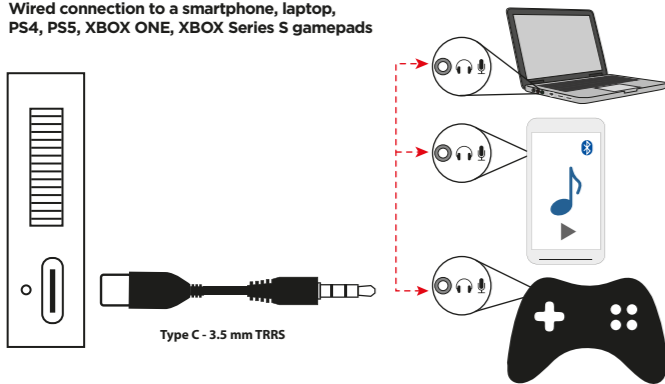

Wired connection to a computer

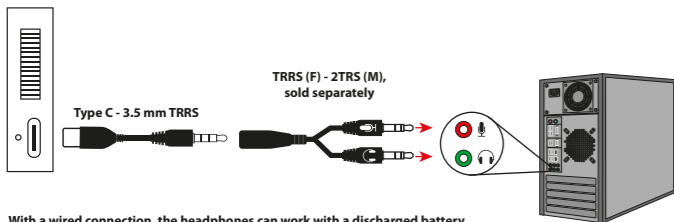

With a wired connection, the headphones can work with a discharged battery. The buttons do not work in this mode.

4. Phone call

Click - answer/finish call Refuse call - double click

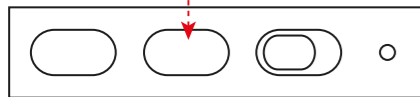

RU

1 Функции

1. Индикатор статуса
2. Переключатель Bluetooth / 2.4 ГГц радио
3. Нажатие - воспроизведение/пауза
4. Нажатие/удержание - Вкл/Выкл
5. Нажатие - Вкл/Выкл микрофона
6. Регулятор громкости
7. Индикатор зарядки
8. Разъём Type C

2 Зарядка

Заряжается
Заряжен
Зарядное устройство приобретается отдельно

ВНИМАНИЕ

Отображение уровня заряда на смартфоне ориентировочное. Не верное отображение уровня заряда не является браком.

3 Подключение Bluetooth

1. Удерживать 3 сек до включения
 2. Включить Bluetooth
- Поиск телефона
Подсоединен

ВНИМАНИЕ

Если гарнитура не подключена к смартфону, она автоматически выключится через 5 минут

Радиоканал 2.4 ГГц, подключение к смартфону

3. Переключить на радиоканал 2.4 ГГц
- Поиск донгла
Подсоединен

Радиоканал 2.4 ГГц, подключение к компьютеру, ноутбуку, PS4, PS5

3. Переключить на радиоканал 2.4 ГГц
- Поиск донгла
Подсоединен

Проводное подключение к смартфону, ноутбуку, геймпадам PS4, PS5, XBOX ONE, XBOX Series S

Проводное подключение к компьютеру

Переходник TRRS (F) - 2TRRS (M), приобретается отдельно
При проводном подключении наушники могут работать с разряженным аккумулятором. Кнопки в этом режиме не работают.

4 Телефонные звонки

Короткое нажатие - ответить/завершить звонок
Двойной клик - отклонить звонок



EN

WIRELESS STEREO HEADSET OPERATION MANUAL

Declaration of Conformity

Operation of device (devices) may be affected by strong static, electrical or high-frequency fields (radio installations, mobile telephones, microwaves, electrostatic discharges)/ If occurs, try increasing the distance from the devices causing the interference.

Disposal of batteries, electrical and electronic equipment

This sign on the product, its batteries or package indicates that the product cannot be disposed together with domestic waste. It should be delivered to an appropriate batteries, electrical and electronic equipment collecting and recycling company.

Terms and conditions of safe and efficient use of the product

Usage precautions:

1. Use the product for its intended purpose only.
2. Do not disassemble. This product does not contain parts that are entitled to self-sufficient repair. On the question of maintenance and replacement of a failed item apply to a dealer or Defender authorized service center. While receiving the product make sure that it is unbroken and there are no freely moving objects inside the product.
3. Keep away from children under the age of 3. May contain small parts.
4. Keep away from humidity. Never immerse the product in liquids.
5. Keep away from vibrations and mechanical stresses, which can cause mechanical damaging of the product. In case of mechanical damage no warranties are provided.
6. Do not use in the presence of visual damage. Do not use when the product is obviously defective.
7. Do not use the product at temperatures below and above recommended temperatures (see the operation manual), under the conditions of humidity evaporation, as well as in hostile environment.
8. Do not put into the mouth.
9. Do not use the product for industrial, medical or manufacturing purposes.
10. In case when shipment of the product was conducted in subzero temperatures, then before operating, the product should be kept in a warm placement (+16-25°C or 60-77°F) within 3 hours.
11. Turn off the device each time, when it is not planned to use it for extended period of time.
12. Do not use the device while driving the vehicle, if it is diverted attention, and in other cases when the law obliges you to turn off the device.

Features • Wireless Bluetooth headset • Up to 48 hours of battery operation time* - * The operating time of the device may vary depending on the listening mode, volume level and environmental conditions • Surrounding 7.1 sound • Audio cable included • 2.4 GHz radiochannel via USB receiver (included) • Built-in microphone with noise attenuation • Compatible with laptop and desktop PCs, game consoles, smartphones and tablets

Specification • Bluetooth specification: V5.3 + EDR, A2DP, AVRCP, HFP, HSP • Operating frequency: 2.402-2.480 GHz • Membrane diameter: 50 mm • Impedance (headphones): 20 Ohm • Impedance (microphone): 2.2 kOhm • Sensitivity (headphones): 122 dB • Sensitivity (microphone): -38 dB • Frequency response (headphones): 20-20000 Hz • Frequency response (microphone): 20-16000 Hz • Cable length: 1.8 m • Continuous talk / listening period: 48 hrs • Connectors: Type-C

IMPORTER: Defender Technology OÜ, Betooni str 11, 11415, Tallinn, Estonia.
Manufacturer: SHENZHEN STARWAVE INDUSTRIAL TECHNOLOGY CO., LTD. Address: Room 1506, 15/F Huaide International Bld, No.73 Guangshen Rd Fuyong Segment, Fuyong Boulevard Bao'an District, Shenzhen, China.
Unlimited shelf life. Service life is 2 years. Date of manufacture: see on the package.
Manufacturer keeps the right to change package contents and specifications indicated in this manual. The latest and detailed operation manual is available at www.defender-global.com
Made in China.



RU

БЕСПРОВОДНАЯ ГАРНИТУРА ИНСТРУКЦИЯ

Декларация соответствия

На функционирование устройства (устройств) могут повлиять статические, электрические или высокочастотные поля (радиоаппаратура, мобильные телефоны, микроволновые печи, электростатические разряды). В случае возникновения увеличьте расстояние от устройства, вызывающего помехи.

Утилизация батарей, электрического и электронного оборудования

Этот знак на товаре, батарейках к товару или на упаковке означает, что товар не может быть утилизирован вместе с бытовыми отходами. Он должен быть доставлен в компанию по сбору и утилизации батарейки, электрическое и электронное оборудование.

Правила и условия безопасного и эффективного использования товара

Меры предосторожности:

1. Использовать товар только по прямому назначению.
2. Не разбирать. Данное изделие не содержит частей, подлежащих самостоятельному ремонту. По вопросам обслуживания и замены неисправного изделия обращайтесь к фирме-продавцу или в авторизованный сервисный центр Defender. При приеме товара убедитесь в его целостности и отсутствии внутри свободно перемещающихся предметов.
3. Не предназначен для детей до 3-х лет. Может содержать мелкие детали.
4. Не допускать попадания влаги на изделие и внутрь его. Не опускать изделие в жидкости.
5. Не подвергать изделие вибрациям и механическим нагрузкам, способным привести к механическим повреждениям товара. В случае наличия механических повреждений никаких гарантий на товар не дается.
6. Не использовать при видимых повреждениях изделия. Не пользоваться заводомо неисправным устройством.
7. Не использовать при температурах ниже или выше рекомендуемых (см. инструкцию пользователя), при возникновении конденсируемой влажности, а также в агрессивной среде.
8. Не брать в рот.
9. Не использовать изделие в промышленных, медицинских или производственных целях.
10. В случае, если транспортировка товара осуществлялась при отрицательных температурах, перед началом эксплуатации нужно дать товару согреться в теплом помещении (+16-25 °С) в течение 3 часов.
11. Выключать устройство каждый раз, когда не планируется использовать его в течение длительного периода времени.
12. Не использовать устройство при вождении транспортного средства в случае, если устройство отвлекает внимание, а также в тех случаях, когда отключение устройства предусмотрено законом.

Назначение: устройство для персонального прослушивания звука
Особенности: Беспроводная Bluetooth-гарнитура • Время работы аккумулятора до 48 часов* - * Время работы устройства может изменяться в зависимости от режима прослушивания, уровня громкости и условий окружающей среды • Виртуальный объемный звук 7.1 • Аудиоканал 7.1 в комплекте • Радиоканал 2.4 ГГц • через USB-приемник (в комплекте) • Встроенный микрофон с шумоподавлением • Совместимость с ПК, ноутбуками, игровыми консолями, смартфонами, планшетами

Характеристики
• Bluetooth-спецификация: V5.3 + EDR, A2DP, AVRCP, HFP, HSP • Частотный диапазон радиочастотного трака: 2.402-2.480 ГГц • Диаметр мембраны: 50 мм • Импеданс (наушники): 20 Ом • Импеданс (микрофон): 2.2 кОм • Чувствительность (наушники): 122 дБ • Чувствительность (микрофон): -38 дБ • Частотный диапазон (наушники): 20-20000 Гц • Частотный диапазон (микрофон): 20-16000 Гц • Длина кабеля: 1.8 м • Время работы в режиме разговора / прослушивания музыки: 48 час • Разъемы: Type-C
Импортер в РФ: ООО «ТД Компания Дефендер» Адрес: 127030 г. Москва, вн.тер.г. муниципальный округ Тверской, ул. Суцёвская, д. 27, строение 2, этаж 3, помещение III, комната 3, офис 63. Изготовитель: Шэньжэнь Старвэйв Индустриал Технолоджи Ко., Лтд. Адрес: Рум 1506, 15/F Хуайда Интернэшнл Блд, №73 Гуаншэнь Роад Фуйонг Сегмент, Фуйонг Бульвар Баоань дистрикт Шэньжень, Кита.
Срок годности не ограничен. Срок службы - 6 месяцев. Гарантийный срок - 6 месяцев. Декларация о соответствии №ЕАЭС N RU Д-СН.РА03.В.53150/23. Срок действия по 26.04.2028. Выдана Испытательной Лабораторией «Качество продукции». Соответствует требованиям ТР ЕАЭС 037/2016 «Об ограничении применения опасных веществ в изделиях электротехники и радиоэлектроники». Сертификат соответствия №ЕАЭС RU С-СН.АЖ 49 В.02336/23. Срок действия по 30.03.2028. Выдан Органом по Сертификации "Апекс-сертификация" Общества с ограниченной ответственностью "Алекс". Соответствует требованиям ТР ТС 020/2011 "Электромагнитная совместимость технических средств". Список авторизованных сервисных центров доступен на сайте Defender: <http://defender.ru/support/services/> Дата производства: см. на упаковке. Производитель оставляет за собой право изменения комплектации и технических характеристик, указанных в этой инструкции. Последняя и полная версия инструкции доступна на сайте www.defender-global.com Сделано в Китае.