

defender
TRIFLES MAKE PERFECTION



GAMING CHAIR USER MANUAL

ИГРОВОЕ КРЕСЛО. РУКОВОДСТВО ПОЛЬЗОВАТЕЛЯ

CURATOR

ART. 64347 BLACK / ЧЕРНЫЙ

CONTENTS:
СОДЕРЖАНИЕ:

1. Chair Parts <i>Комплект поставки</i>	3
2. How to assemble <i>Порядок сборки</i>	5
3. How to use <i>Регулировка кресла</i>	7

Attention!
Важно!

1) Verify all parts before assembly.

Перед сборкой проверьте наличие всех деталей.

2) The pictures in this guide may not look like your chair, but instruction guide is the same regardless of model.

Изображения представлены для общей информации и могут отличаться от реального внешнего вида деталей.

3) Do not use the chair unless all bolts and screws are tight.

Не используйте кресло до тех пор, пока не будут затянуты все болты.

4) At least every six months check all bolts and screws to ensure they are tight, when the screws and bolts are in loose position. It may cause danger or making noise.

Раз в 6 месяцев проверяйте затяжку болтов.

5) Do not use the chair as a step stool/ladder.





Не вставайте на кресло ногами.







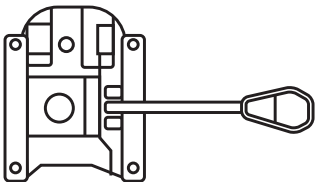
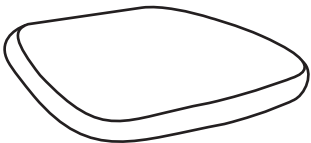

6) Do not use the water to clean the chair, only use dry clean to wipe the dust or use the professional leather clean tool.

Не мойте кресло водой, используйте сухую очистку от пыли. Влажную протирку делайте только специальным средством для очистки кожи.

2. CHAIR PARTS

КОМПЛЕКТ ПОСТАВКИ

	<p>Part 1 - casters x 5 <i>Деталь 1 - колёса, 5 шт</i></p>
	<p>Part 2 - star base x 1 <i>Деталь 2 - крестовина, 1 шт</i></p>
	<p>Part 3 - gas lift x 1 <i>Деталь 3 - газлифт, 1 шт</i></p>
	<p>Part 4 - gas lift cover x 1 <i>Деталь 4 - чехол газлифта, 1 шт</i></p>
	<p>Part 5 - working mechanism x 1 <i>Деталь 5 - механизм «Пиастра», 1 шт</i></p>
	<p>Part 6 - seat x 1 <i>Деталь 6 - сиденье, 1 шт</i></p>

	<p>Part 7 - backrest x 1 <i>Деталь 7 - спинка, 1 шт</i></p>
	<p>Part 8 - armrest x 2 (LxR) <i>Деталь 8 - подлокотники, 2 шт (левый и правый)</i></p>
	<p>Part 9 - screw M6x20mm x 4 <i>Деталь 9 - болт М6х20 мм, 4 шт</i></p>
	<p>Part 10 - screw M6x25mm x 8 <i>Деталь 10 - болт М6х25 мм, 8 шт</i></p>
	<p>Part 11 - shim x 4 <i>Деталь 11 - шайба, 4 шт</i></p>
	<p>Part 12 - cap x 4 pcs <i>Деталь 12 - заглушка, 4 шт</i></p>
	<p>Part 13 - lumbar pillow x 1 pc <i>Деталь 13 - поясничная подушка, 1 шт</i></p>
	<p>Part14- hex wrench x 1 <i>Деталь14- шестигранный ключ, 1 шт</i></p>

Please check and ensure the following parts are in the package. If any parts are missing or not included, please call the local distributor for assistance.

Проверьте содержимое упаковки и убедитесь в наличии компонентов. Если какой-либо из компонентов отсутствует или не включен в комплект, обратитесь по месту покупки.

3. HOW TO ASSEMBLE

ПОРЯДОК СБОРКИ

1. Push and twist the casters into the star base. Place the gas lift 4 into the star base. Place the gas lift cover 4 over the gas lift.

1. Вставьте колеса в крестовину до щелчка. Переверните крестовину, вставьте в нее газлифт 3 и наденьте на него чехол 4

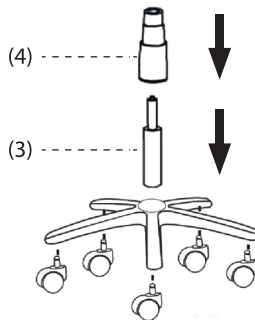

2. Fasten the working mechanism 5 over the seat 6. Use the screws 9.

2. Закрепите механизм «Пластира» 5 на нижней стороне сиденья 6 болтами 9.

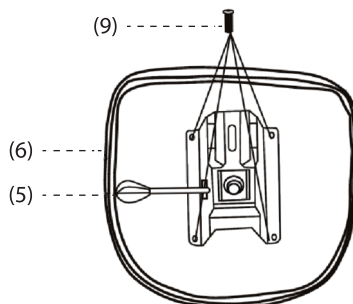

3. Fasten the armrests 8 with screws 10 and shims 11.

3. Закрепите подлокотники 8 болтами 10 с шайбами 11.

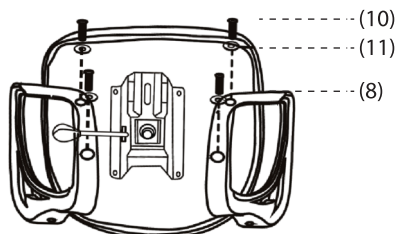

4. Put the lumbar pillow 13 on the backrest. Fasten the backrest on the armrests with screws 9 and caps 12.

4. Наденьте поясничную подушку 13 на спинку кресла. Закрепите спинку на подлокотниках болтами 10 с заглушками 12.

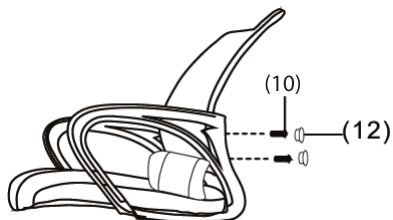

5. Place the seat on the gas lift

5. Наденьте сиденье отверстием механизма на газлифт

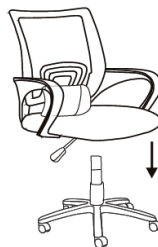

4. HOW TO USE

РЕГУЛИРОВКА КРЕСЛА

Press the handle A to change the seat height.

Нажмите на ручку А чтобы изменить высоту сиденья.

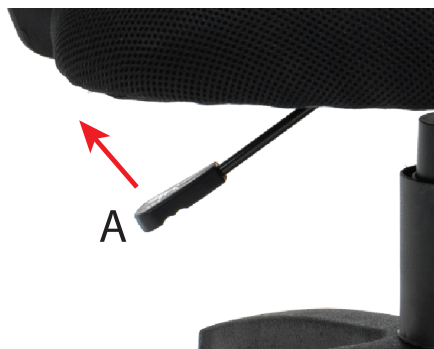

Manufacturer: Anji Jifang Furniture Co.,Ltd

Address: 4th Floor, Bada Logistics Building, Logistics Park, Sunshine Industrial Zone, Dipu Town, Anji County, Zhejiang Province, China. Made in China.

IMPORTER in EU / Importer / Dovožce / Dovožca / Maahantuoja / Importör / Importatorul / Importeur: Defender Technology OÜ, Betooni str 11, 11415, Tallinn, Estonia.

Изготовитель: Анжи Джифанг Фенича Ко., Лтд

Адрес: 4 Флор, Бада Лоджистикс Билдинг, Лоджистикс Парк, Саншайн Индастриал Зон, Дипу Таун, Анжи Каунти, Чжэджианг Провинс, Китай. Сделано в Китае.

Импортер в РФ / организация, уполномоченная на принятие претензий от потребителей: ООО "ТД Компания Дефендер" Адрес: 127055, г. Москва, ул. Суцневская, дом 27, стр. 2, помещение III, комната 3, офис 63.

Виробник: Анцзі Цзифанг Феніче Ко., Лтд. Адреса: 4 флор, Бада Лоджистікс Білдинг, Лоджистікс парк, Саншайн Індастріал зоун, Діпу Таун, Анцзі Каунті, Чжецзянг Провінс.

Імпортер в Україні: ТОВ «Виробниче Підприємство "Промислові Системи», адреса: вул. Кирилівська, 40А, м. Київ, 04080, Україна.

Производитель оставляет за собой право изменения комплектации, технических характеристик и внешнего вида товара.

При наличии механических повреждений претензии по товару не принимаются.

Гарантийный срок: 6 месяцев. Гарантійний термін: 6 місяців. Кепілдеме 6 ай.

Срок службы 6 месяцев. Термін служби 6 місяців. Қызмет мерзімі 6 ай.

Срок годности: 5 лет. Термін придатності 5 років. Жарамдылық мерзімі 5 жыл.

Зберігати в інтервалі температур від -5 до +40 градусів Цельсія та відносній вологості не більше 80%.

Дата изготовления (месяц, год) и номер партии указаны на упаковке.

www.defender-global.com

